



Общество с ограниченной ответственностью
«НОВЫЕ РЕСУРСЫ»

Заказчик – **ПАО «Нижнекамскнефтехим»**

«Реконструкция линейного сооружения - имущественный комплекс «Управление этиленопроводов» на участке Нижнекамск – Казань. Модернизация объектов для транспортировки этилена с учётом дополнительных объемов от ЭП-600»

ДОКУМЕНТАЦИЯ ПО ПЛАНИРОВКЕ ТЕРРИТОРИИ

Проект межевания территории

Раздел 3. Материалы по обоснованию проекта межевания территории.
Графическая часть

Часть 4. Графическая часть (продолжение 3)

НКНХ.5273-ПМТ3.4

Том 7.4

2024



Общество с ограниченной ответственностью
«НОВЫЕ РЕСУРСЫ»

Заказчик – **ПАО «Нижнекамскнефтехим»**

«Реконструкция линейного сооружения - имущественный комплекс «Управление этиленопроводов» на участке Нижнекамск – Казань. Модернизация объектов для транспортировки этилена с учётом дополнительных объемов от ЭП-600»

ДОКУМЕНТАЦИЯ ПО ПЛАНИРОВКЕ ТЕРРИТОРИИ

Проект межевания территории

Раздел 3. Материалы по обоснованию проекта межевания территории.
Графическая часть

Часть 4. Графическая часть (продолжение 3)

НКНХ.5273-ПМТ3.4

Том 7.4

Руководитель проектов

(подпись, дата)

А.С. Махов

Главный инженер проекта

(подпись, дата)

С.А. Дордий

2024

Изм. № подл.	Подп. и дата	Взам. инв. №



**ГЕО
СЕРВИС**

ООО «Геосервис»
Россия. 197198. г. Санкт-Петербург.
Малый проспект ПС. дом 5. литер Б. помещение 301
тел.: +7 (812) 456-70-86
e-mail: officegeo@geo-sz.ru
официальный сайт www.geo-sz.ru
ИНН 7813522944

Заказчик – ПАО «Нижнекамскнефтехим»

«Реконструкция линейного сооружения - имущественный комплекс «Управление этиленопроводов» на участке Нижнекамск – Казань. Модернизация объектов для транспортировки этилена с учётом дополнительных объемов от ЭП-600»

ДОКУМЕНТАЦИЯ ПО ПЛАНИРОВКЕ ТЕРРИТОРИИ

Проект межевания территории

**Раздел 3. Материалы по обоснованию проекта межевания территории.
Графическая часть**

Часть 4. Графическая часть (продолжение 3)

НКНХ.5273-ПМТ3.4

Том 7.4

Технический директор

М.С. Кочетова

(подпись, дата)

Руководитель отдела

О.А. Ермолина

(подпись, дата)







2024

Взам. инв. №	
Подп. и дата	
Инв. № подл.	

СОДЕРЖАНИЕ ТОМА

Обозначение	Наименование	Примечание
НКНХ.5273-ПМТ3.4-С	Содержание тома 7.4	Лист 3
НКНХ.5273-ДПТ.СД	Состав документации по планировке территории	Выпускается отдельным томом 0
НКНХ.5273-ПМТ3-0001	Чертеж материалов по обоснованию проекта межевания территории. Часть 1 М 1:2000	Лист 4

Изм.	Кол.уч	Лист	№док.	Подп.	Дата	НКНХ.5273-ПМТ3.4-С			
						Стадия	Лист	Листов	
						Содержание тома 7.4			
									1
Разраб.		Гурьева			25.11.24				
Проверил		Зюбан			25.11.24				
Рук. отдела		Ермолина			25.11.24				
Директор		Кочетова			25.11.24				



Лист № 63

Лист № 63

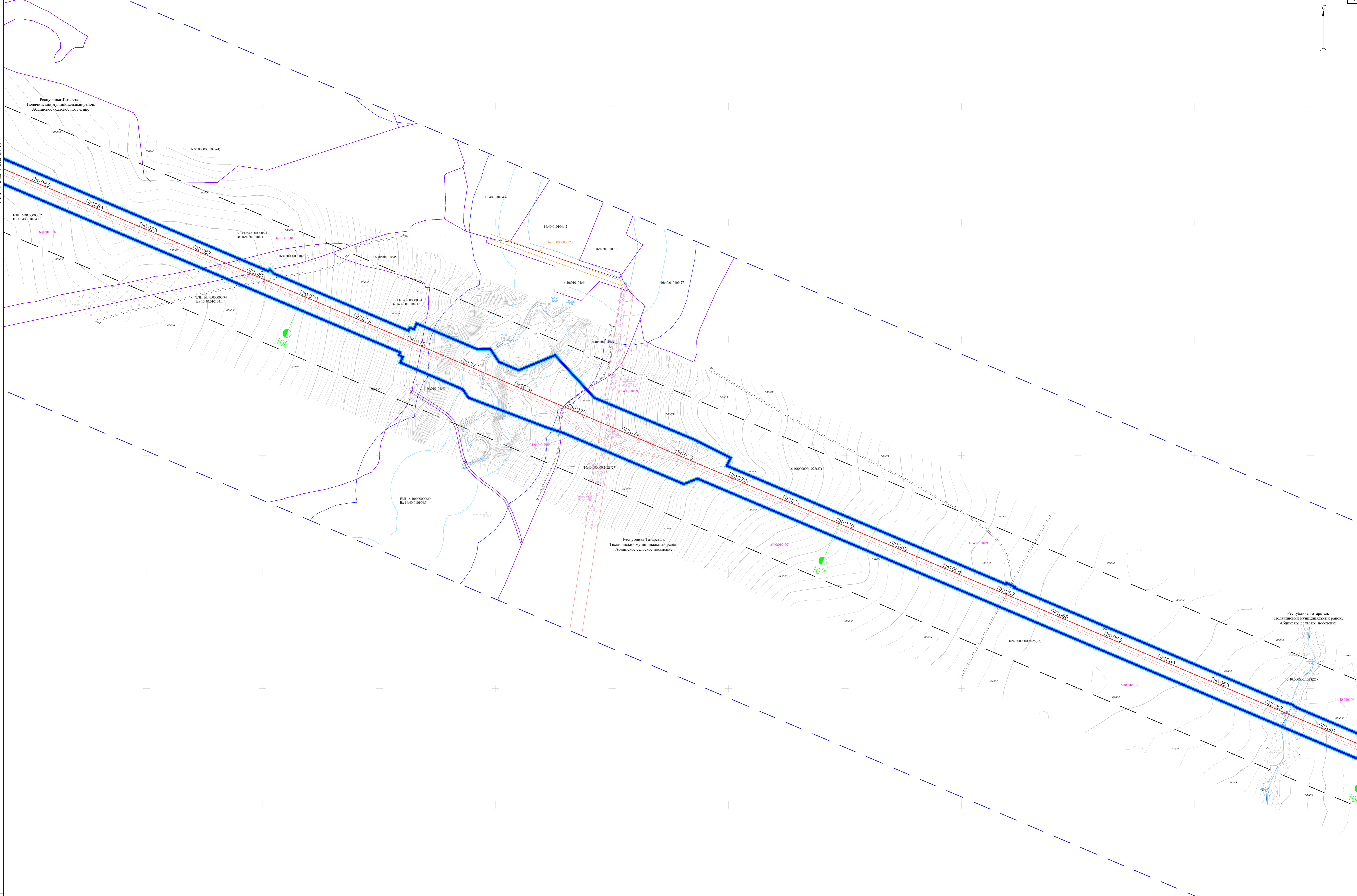

НКНХ5273-ПМТЗ-0001				
"Реконструкция линейного сооружения - инженерный комплекс «Пробирные аппараты» на участке Пашенский - Казань. Модернизация объектов для транспортировки отходов с учетом дополнительных объемов от 21-400"				
Имя	Колл. лист	Конт.	Дата	Этажики
Разработчик	Гурьева		25.11.24	62
Проверил	Зюбан		25.11.24	
Уж. отдела	Ермолина		25.11.24	
Директор	Кочетов		25.11.24	
Документация по планировке территории				
Чертеж материалов по обоснованию проекта межевания территории. Часть 1.				
Масштаб 1:2000				
НКНХ5273-ПМТЗ-0001_1_R.dwg				

Листа сборки с листом Б4

Листа сборки с листом Б7

Республика Татарстан,
Толчачинский муниципальный район,
Абдинское сельское поселение

Республика Татарстан,
Толчачинский муниципальный район,
Абдинское сельское поселение

Республика Татарстан,
Толчачинский муниципальный район,
Абдинское сельское поселение

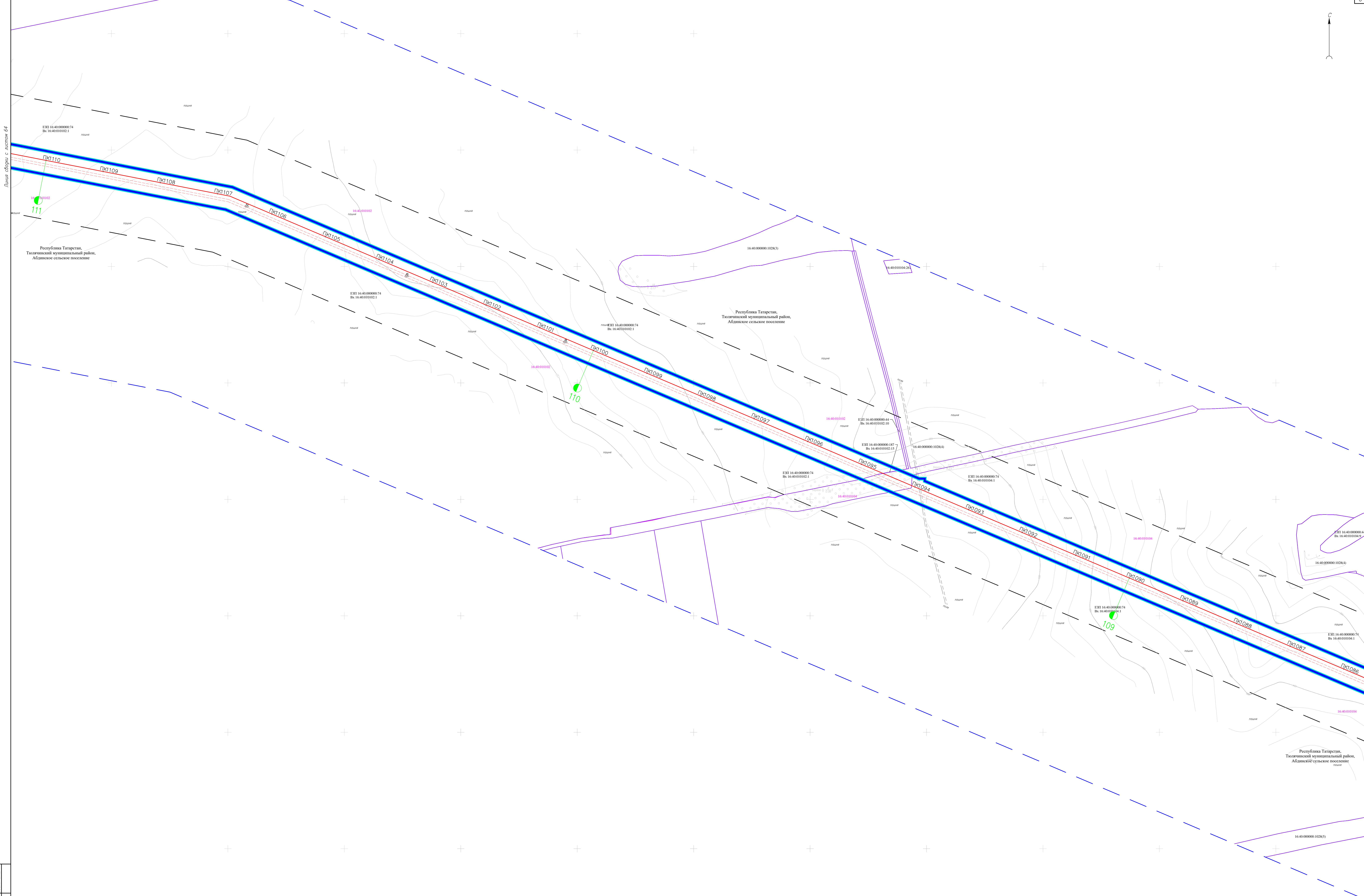

НКНХ5273-ПМТЗ-0001				
"Реконструкция линейного сооружения - индивидуальный комплекс «Пробирная аппаратура» на участке Пунктоскоп - Казань. Модернизация объектов для транспортировки, оптимизация с учетом дополнительных объемов от 20'-400"				
Имя	Кол. лист	№ докум.	Дата	Статус
Разработчик	Гурьева		25.11.24	Этап
Проверил	Зюбан		25.11.24	63
Уч. отдела	Ермолина		25.11.24	Листов
Документация по планировке территории				63
Чертеж материалов по обоснованию проекта межевания территории. Часть 1.				Масштаб 1:2000
Директор	Кочетова		25.11.24	
НКНХ5273-ПМТЗ-0001_1_R.dwg				



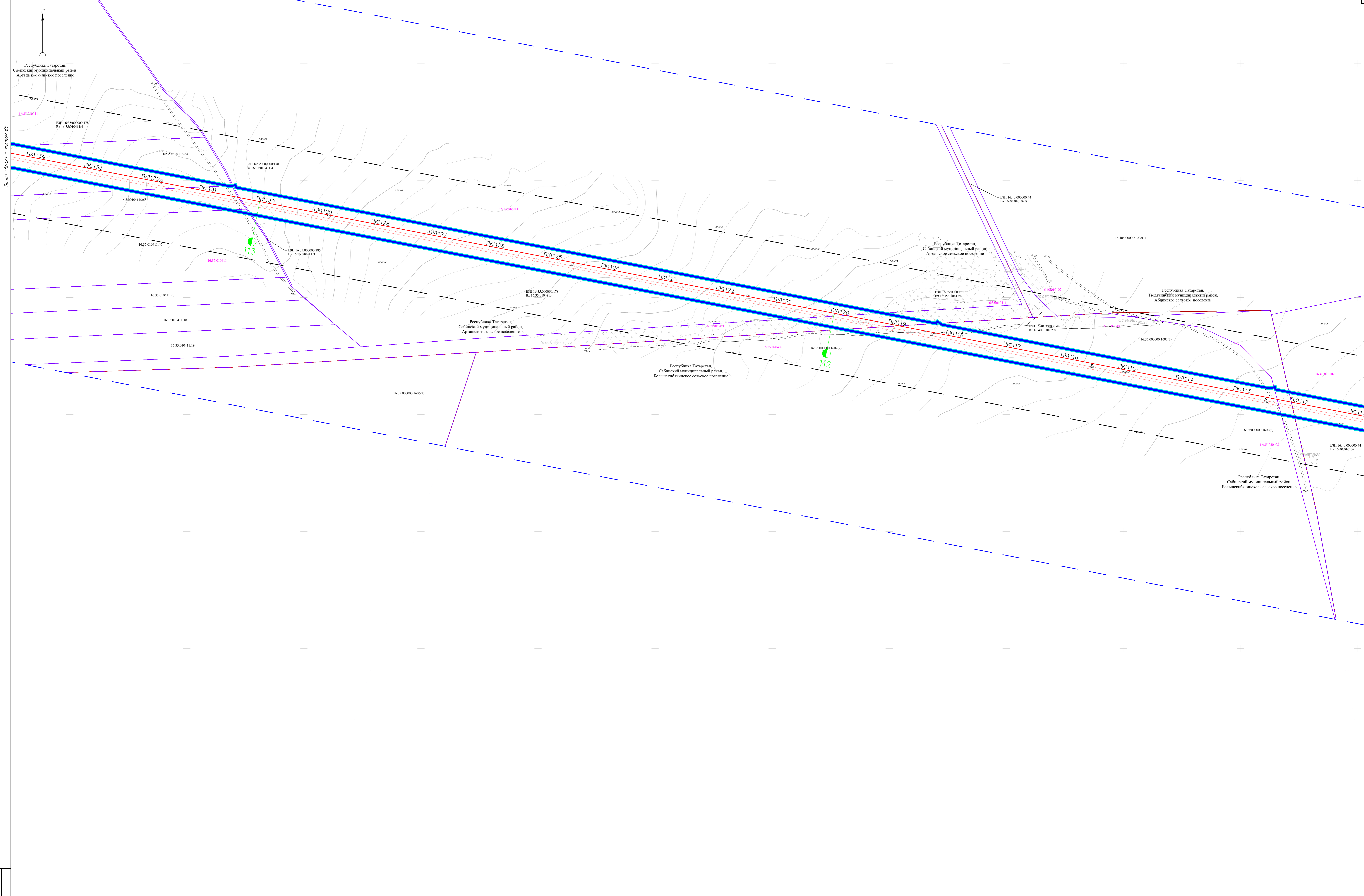

Линия сборки с листом Б5

Лист № 64 из 64

НКНХ5273-ПМТЗ-0001				
"Реконструкция линейного сооружения - существующий комплекс «Горьковский элеватороферрос на участке Пискаревский - Казань. Модернизация объектов для транспортировки опилков с учетом дополнительных объемов от 20'-400"				
Имя	Кол. листов	К. дата	Период	Дата
Разработал	Гурьева			25.11.24
Проверил	Зюбан			25.11.24
Уч. отдела	Ермолина			25.11.24
Директор	Кочетова			25.11.24
Документация по планировке территории				Этапное Лист Листов
Чертеж материалов по обоснованию проекта межевания территории. Часть 1.				64
Масштаб 1:2000				

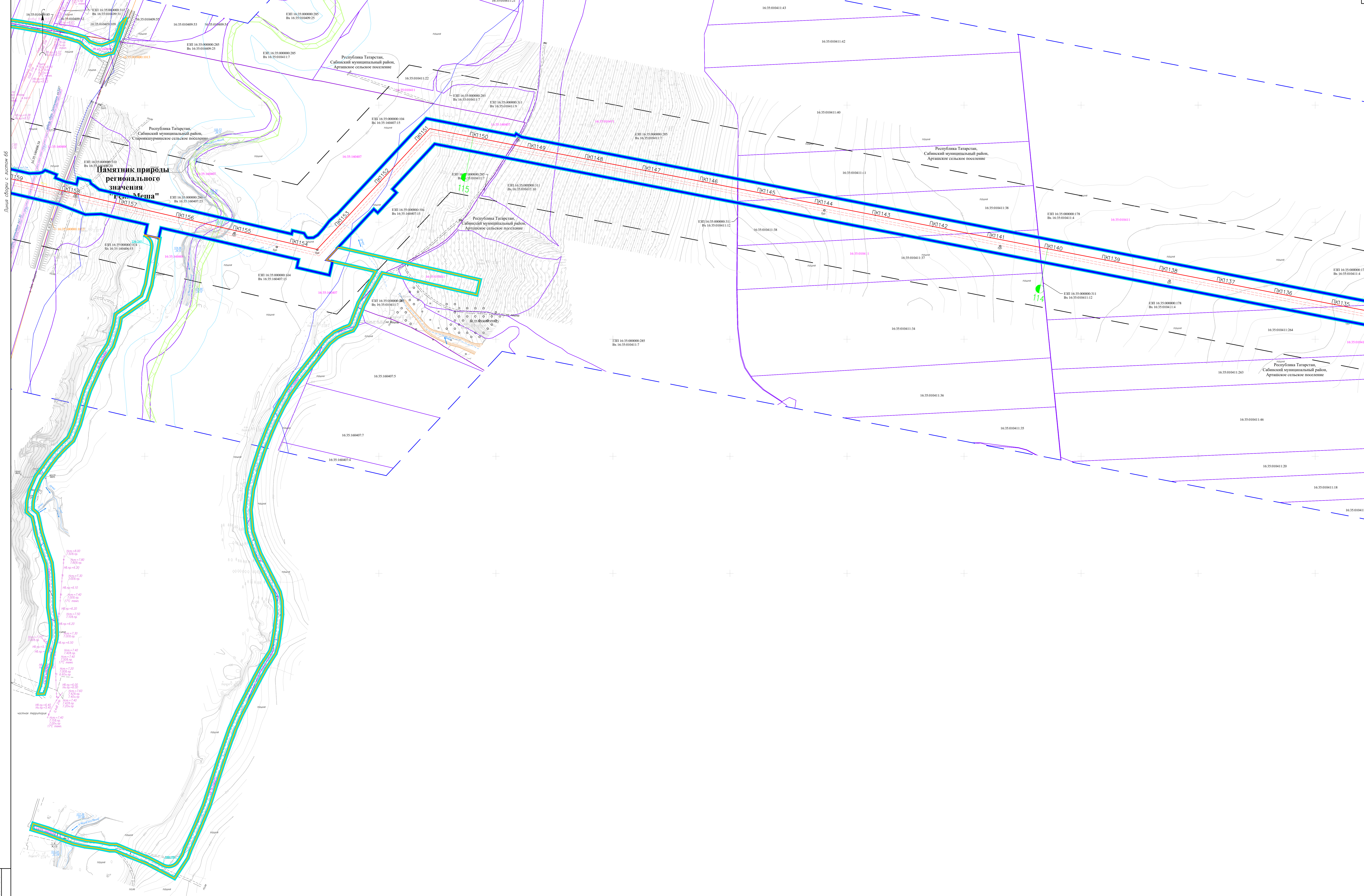

Листа сборки с листом 6Б

Листа сборки с листом 6А

НКХ.5273-ПМТ3-0001				
"Реконструкция линейного сооружения - искусственный комплекс: «Проблесение аэтиленпрофобуды на участке Пешенкино - Казань. Модернизация объектов для транспортировки аэтилена с учетом дополнительных объемов от 30'-600"				
Имя	Колл.	Лист	№	Дата
Разработал	Гурьева		25.11.24	
Проверил	Зюбан		25.11.24	
Уж. отдела	Ермолина		25.11.24	
Директор	Кочетова		25.11.24	
Документация по планировке территории				Этапное Лист Листов
Чертёж материалов по обоснованию проекта межевания территории. Часть 1.				65
Масштаб 1:2000				
ГЕО СЕРВИС				
НКХ.5273-ПМТ3-0001_1_R.dwg				

Лист №, дата, подпись, инициалы, фамилия

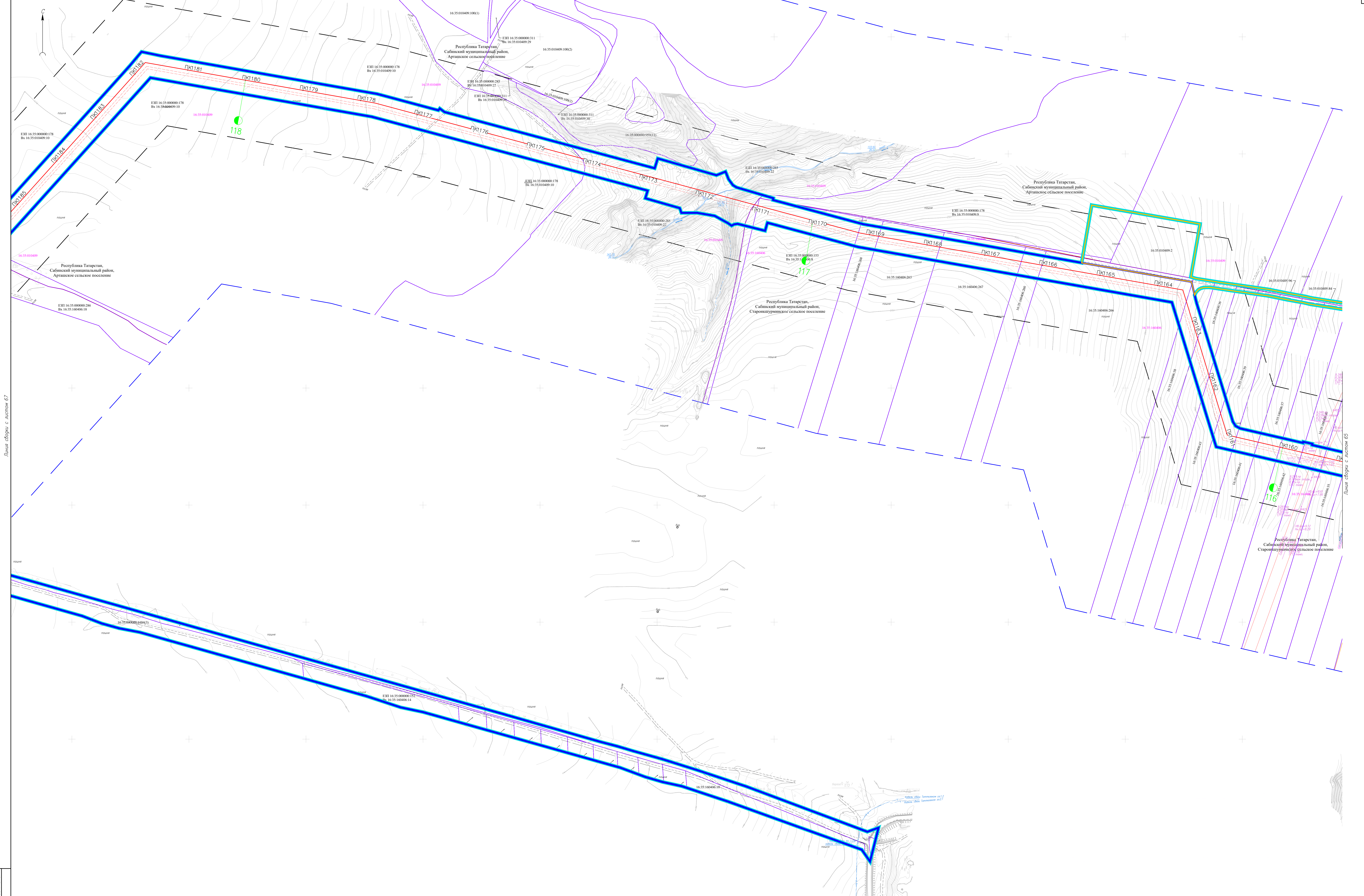

Листа сборки с листом Б7

Листа сборки с листом Б5

Имя, Фамилия, Имя Отчество, Должность, Подпись, Дата

НКНХ5273-ПМТЗ-0001				
"Реконструкция линейного сооружения - индивидуальной конструкции «Пробирная установка» на участке Лицензионно-Казань. Модернизация объектов для транспортировки отходов с учетом дополнительных объемов от 30-400"				
Имя	Колл.	Лист	№ докум.	Дата
Разработчик	Гурьева	25.11.24		
Проверил	Зюбан	25.11.24		
Уж. отдела	Ермолина	25.11.24		
Директор	Кочетова	25.11.24		
Документация по планировке территории				Этажность
Чертеж материалов по обоснованию проекта межевания территории. Часть 1.				Листов
Масштаб 1:2000				66
ГЕО СЕРВИС				
НКНХ5273-ПМТЗ-0001_1_R.dwg				

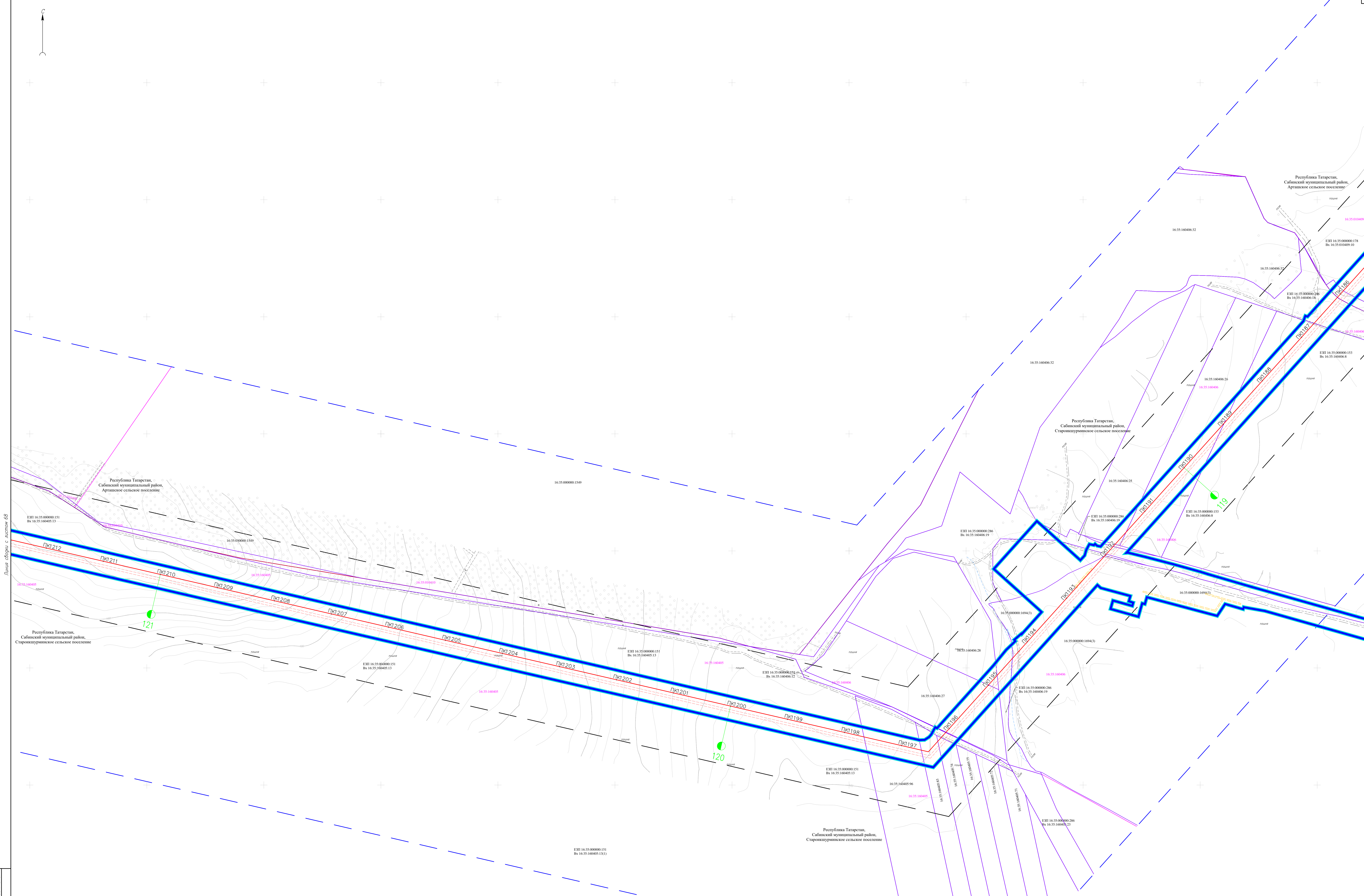
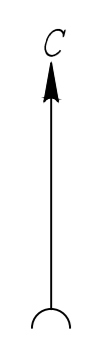

Лист № 10 из 10 листов

Лист № 10 из 10 листов

Имя, Фамилия, Инициалы

Имя, Фамилия, Инициалы					Имя, Фамилия, Инициалы	
Имя	Фамилия	Инициалы	Дата	Подпись	Дата	Подпись
Разработчик	Гуреев		25.11.24			
Проверил	Зюбан		25.11.24			
Уч. отдела	Ермолина		25.11.24			
Директор	Кочетов		25.11.24			



НКНХ5273-ПМТ3-0001
 "Реконструкция линейного сооружения – инженерный комплекс «Пробирные аппараты» на участке Лиственник – Казань. Модернизация объектов для транспортировки отходов с учетом дополнительных объемов от 25° до 60°"
 Документация по планировке территории
 Чертеж материалов по обоснованию проекта межевания территории. Часть 1.
 Масштаб 1:2000
 Етажище Лист 10 из 10

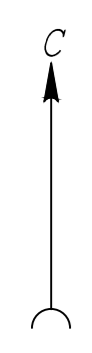

Линия сборки с листом 69

Линия сборки с листом 67

Лист № 68 из 68

НКНХ5273-ПМТ3-0001									
"Реконструкция линейного сооружения - индивидуальный комплекс «Пробирные аппараты» на участке Пискаревский - Казань. Модернизация объектов для транспортировки отходов с учетом дополнительных объемов от 25°-600°"									
Имя	Колл.	Лист	К.Зав.	Дата	Дата	Документация по планировке территории			
Разработчик	Гурьева			25.11.24		Этап			
Проверил	Зюбан			25.11.24		68			
Уч. отдела	Ермолина			25.11.24		Листов			
Чертеж материалов по обоснованию проекта межевания территории. Часть 1. Масштаб 1:2000									
Директор	Кочетов			25.11.24		ГЕО СЕРВИС			
НКНХ5273-ПМТ3-0001_1_R.dwg									

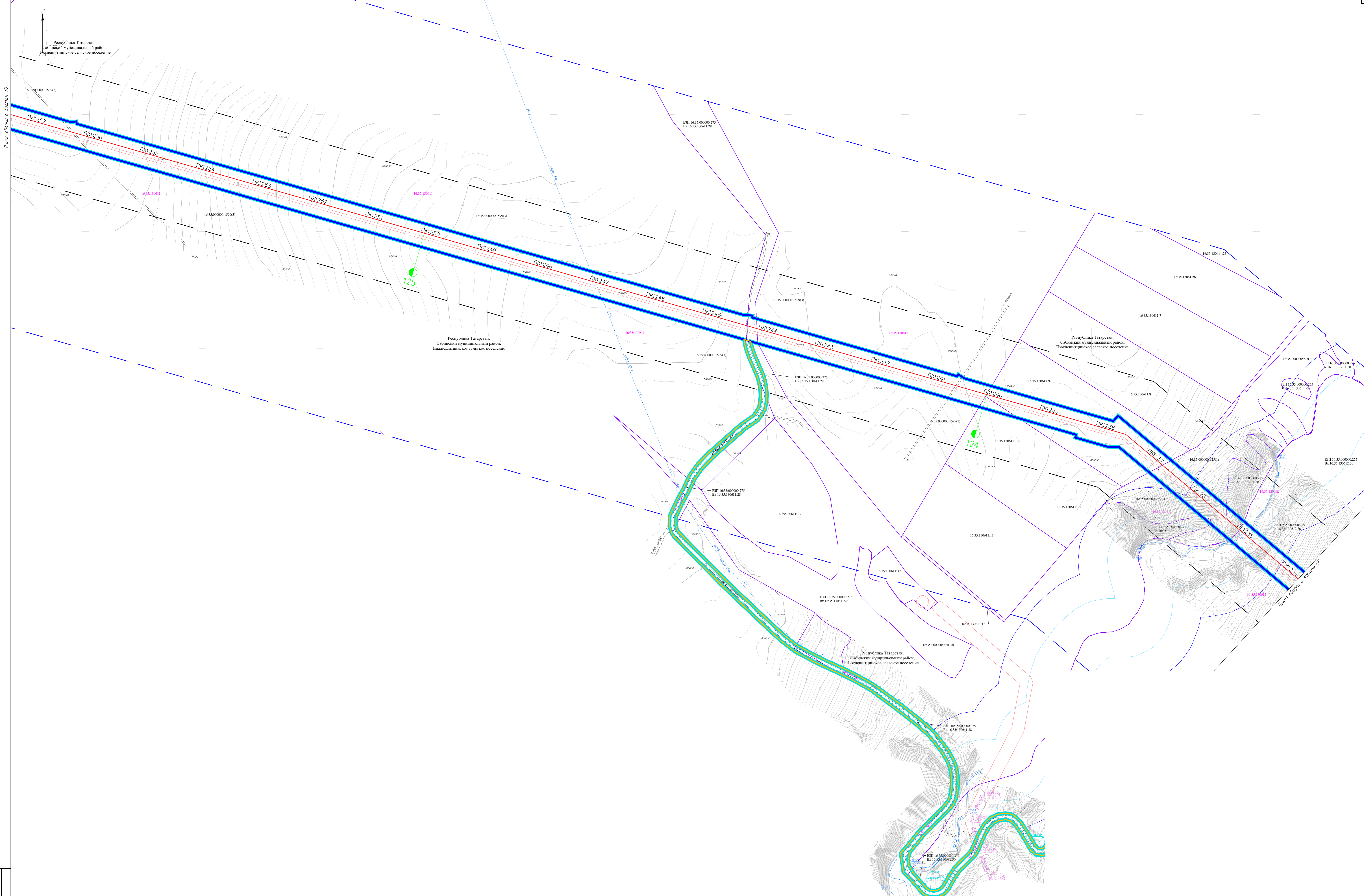

Линия сборки с листом 70

Линия сборки с листом 58

Лист №, дата, автор, редактор, дата, лист №

НКНХ5273-ПМТ3-0001				
"Реконструкция линейного сооружения - инженерный комплекс «Пробирные аппараторы» на участке Пашенский - Казань. Модернизация объектов для транспортировки отливок с учетом дополнительных объемов от 20'-400"				
Имя	Кол. листов	Дата	Статус	Дата
Разработчик	Гурьева	25.11.24	Создано	25.11.24
Проверил	Зюбан	25.11.24	Проверено	25.11.24
Уч. отдела	Ермолина	25.11.24	Утверждено	25.11.24
Директор	Кочетова	25.11.24	Согласовано	25.11.24
Документация по планировке территории				Этажи
Чертёж материалов по обоснованию проекта межевания территории. Часть 1.				Листов
Масштаб 1:2000				69
ГЕО СЕРВИС				

Линия сборки, с листом 71

Лист № 71

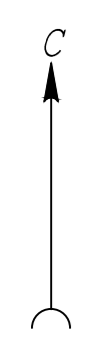

ЭПН 16.35.000000.207
Вх 16.35.190602.2

Республика Татарстан,
Сабинский муниципальный район,
Юбатовское сельское поселение

Республика Татарстан,
Сабинский муниципальный район,
Нижнешиштовское сельское поселение

Республика Татарстан,
Сабинский муниципальный район,
Юбатовское сельское поселение

Республика Татарстан,
Сабинский муниципальный район,
Юбатовское сельское поселение

Республика Татарстан,
Сабинский муниципальный район,
Нижнешиштовское сельское поселение

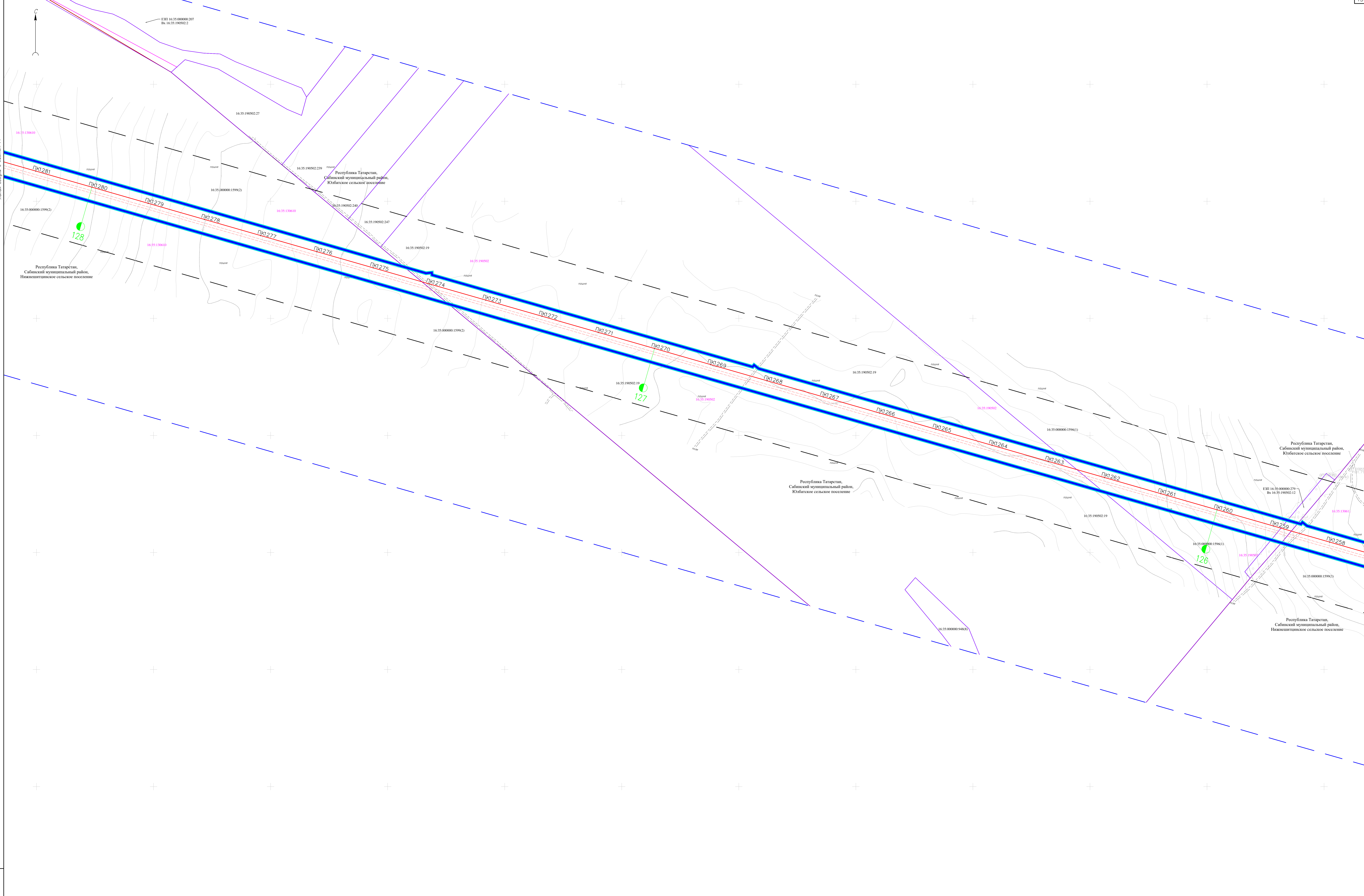

НКНХ5273-ПМТЗ-0001			
"Реконструкция линейного сооружения - индивидуальной комплекс «Пробирные аппараты» на участке Лицензионно- Казань Модернизация объектов для транспортировки опилки с учетом дополнительных объемов от 20'-400"			
Имя	Кол. лист	К. дата	Дата
Разработал	Гурьева		25.11.24
Проверил	Зюбан		25.11.24
Уж. отдела	Ермолина		25.11.24
Директор	Кочетов		25.11.24
Документация по планировке территории			Листов 70
Чертеж материалов по обоснованию проекта межевания территории. Часть 1.			Масштаб 1:2000
ГЕО СЕРВИС			

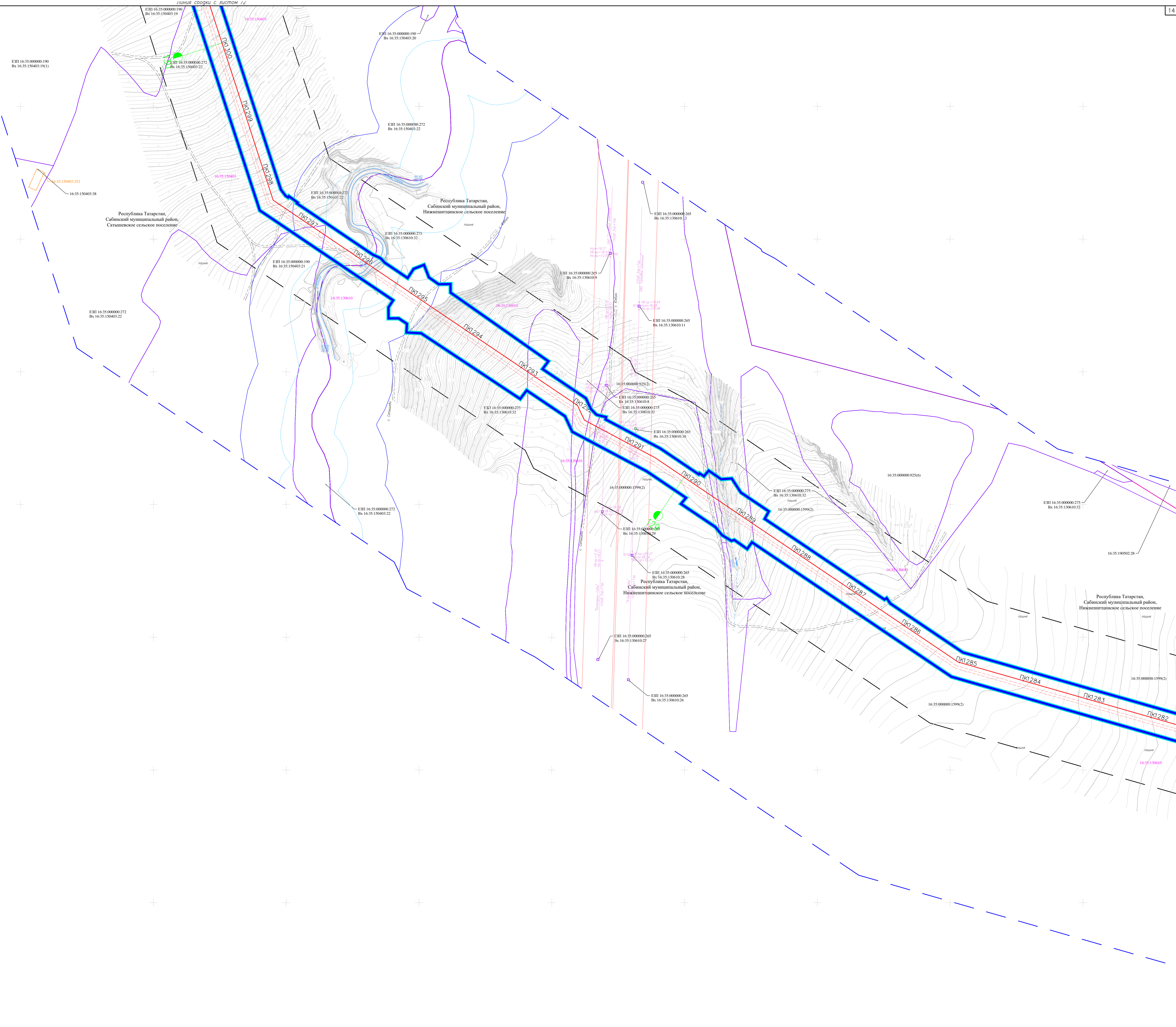
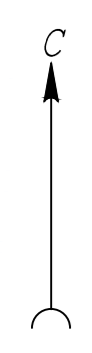

Лист № 14
 Дата: 25.11.24
 Выход: 14

НКНХ5273-ПМТЗ-0001				
"Реконструкция линейного сооружения - индивидуальный комплекс «Горьковские тепличное хозяйство на участке Пашенский - Казань Модернизация объектов для транспортировки» с учетом дополнительных объемов от 25'-400"				
Имя	Колл.	Лист	К.Ум.	Дата
Разработчик	Гурьева			25.11.24
Проверил	Зюбан			25.11.24
Уч. отдела	Ермолина			25.11.24
Директор	Кочетова			25.11.24
Документация по планировке территории				Листов 71
Чертеж материалов по обоснованию проекта межевания территории. Часть 1.				Листов 1, 2000
НКНХ5273-ПМТЗ-0001_1_R.dwg				ГЕО СЕРВИС

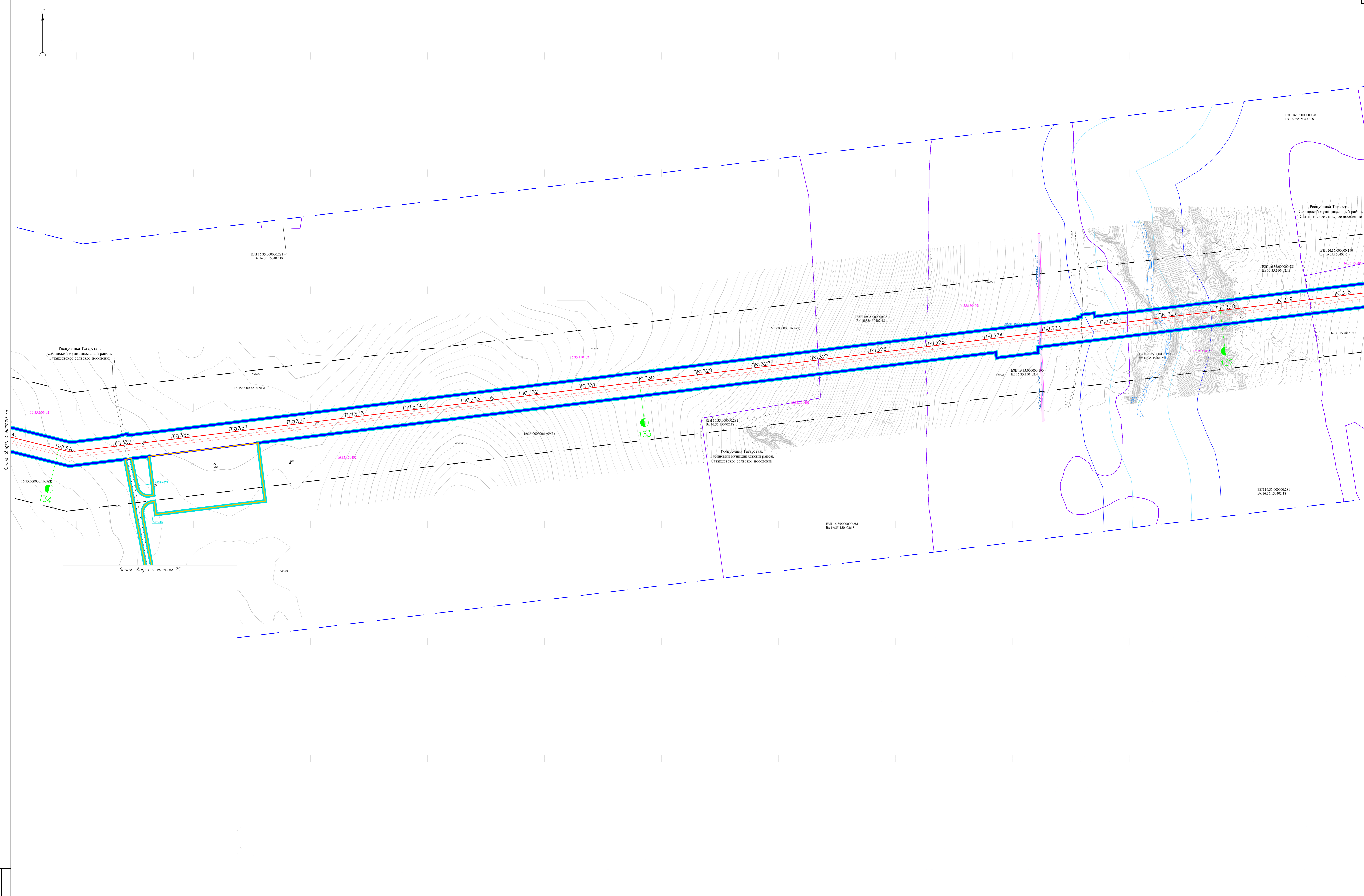
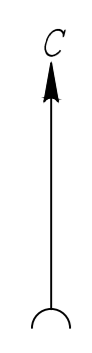

Линия съезда с листом 74

Линия съезда с листом 75

Линия съезда с листом 75

НКНХ5273-ПМТЗ-0001				
"Реконструкция линейного сооружения - индивидуальной канализации" (проектирование, строительство) на участке лицензионной территории - Казань. Модернизация объектов для транспортировки отходов с учетом дополнительных объемов от 30-400"				
Имя	Кол. листов	К. дата	Подпись	Дата
Разработчик	Гурьева	25.11.24		
Проверил	Зюбан	25.11.24		
Уж. отдела	Ермолина	25.11.24		
Директор	Кочетов	25.11.24		
Документация по планировке территории				Этап/лист
Чертеж материалов по обоснованию проекта межевания территории. Часть 1.				73
Масштаб: 1:2000				
ГЕО СЕРВИС				

Лист	73
Листов	73
Дата	25.11.24
Имя	Гурьева
Кол. листов	73
К. дата	25.11.24
Подпись	
Дата	
Разработчик	Гурьева
Проверил	Зюбан
Уж. отдела	Ермолина
Директор	Кочетов
НКНХ5273-ПМТЗ-0001_1_R.dwg	

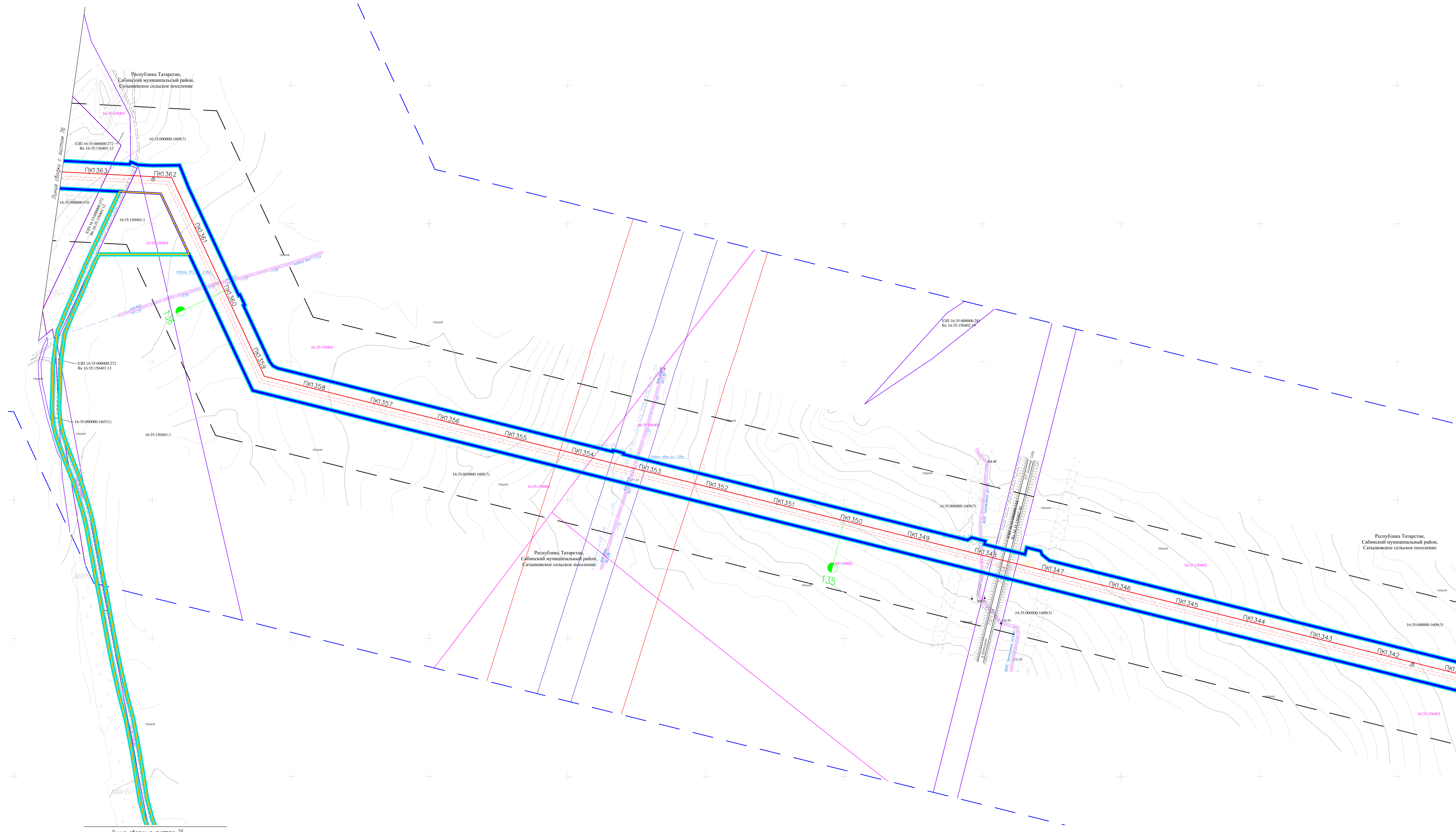
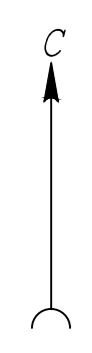

Линия сборки с листом 75

Лист № 74 из 74

НКНХ5273-ПМТЗ-0001				
"Реконструкция линейного сооружения - индивидуальной конструкции «Пробирная установка» на участке Пешенский - Казань. Модернизация объектов для транспортировки отходов с учетом дополнительных объемов от 20-400"				
Имя	Колл. лист	К. дата	Подпись	Дата
Разработчик	Гурьева	25.11.24		
Проверил	Зюбан	25.11.24		
Уч. отдела	Ермолина	25.11.24		
Директор	Кочетова	25.11.24		
Документация по планировке территории				Этажи
Чертёж материалов по обоснованию проекта межевания территории. Часть 1.				Лист
Масштаб 1:2000				74

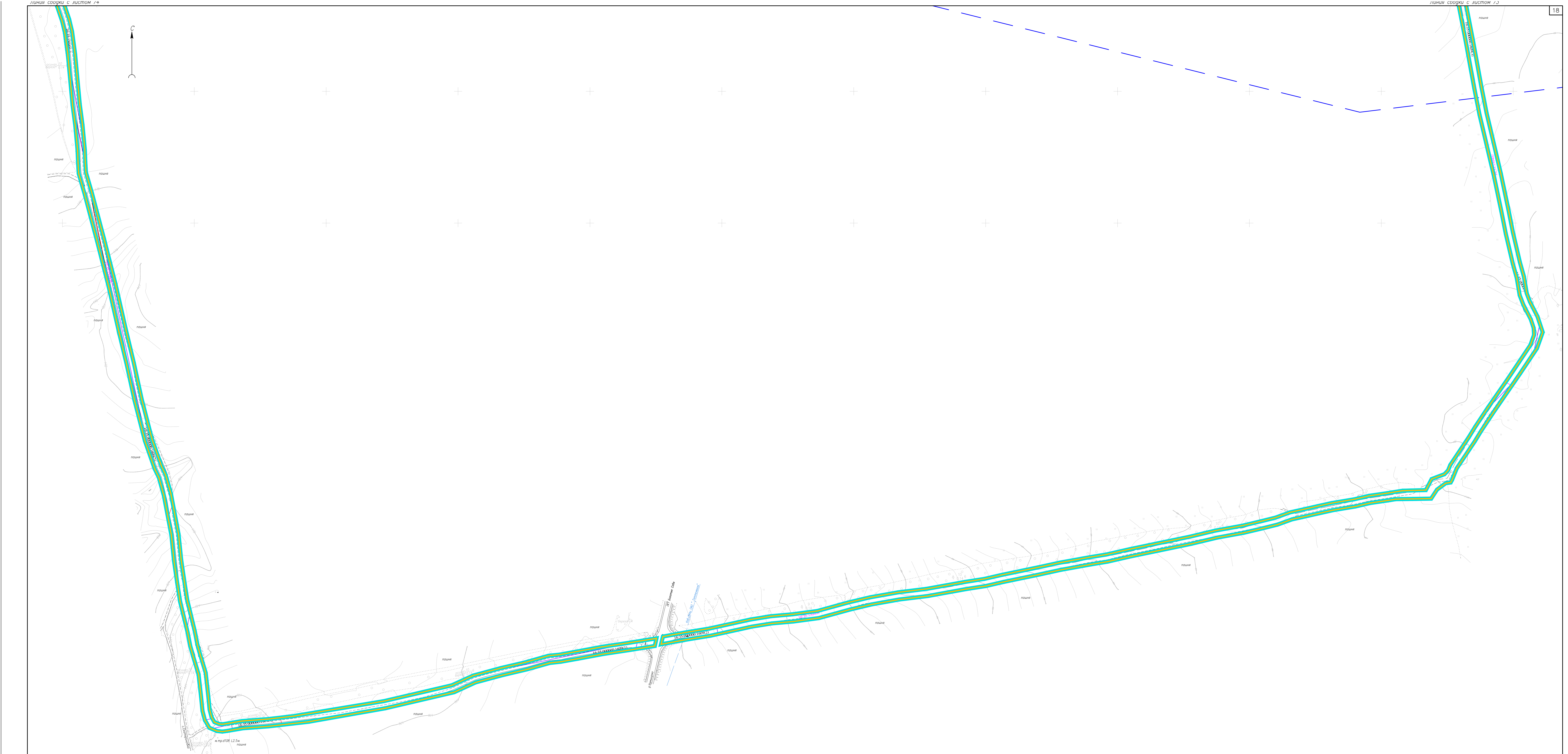

Лист № 0001
 Дата: 25.11.24
 Выход: 1

НКНХ5273-ПМТЗ-0001				
"Реконструкция линейного сооружения - индивидуальный комплекс «Городские теплостанции» на участке Пискаревский - Казань. Модернизация объектов для транспортировки, оптимизация с учетом дополнительных объемов от 20-400"				
Имя	Кол-во листов	Имя	Дата	Документация по планировке территории 75 Этажи: Лист 1 Листов
Разработчик	Гурьева	25.11.24		
Проверил	Зюбан	25.11.24		
Уж. отдела	Ермолина	25.11.24		
Директор	Кочетов	25.11.24		Чертеж материалов по обоснованию проекта межевания территории. Часть 1. Масштаб 1:2000
НКНХ5273-ПМТЗ-0001_1_R.dwg				





Линия сборки с листом 80

21

Лист № 78
 Дата: 25.11.24
 Имя: Ермолина

НКНХ5273-ПМТЗ-0001				
"Реконструкция линейного сооружения - инженерный комплекс «Пробирная аппаратура» на участке Лиственный массив «Модернизация объектов для транспортировки отходов с учетом дополнительных объемов от 20'-400"				
Имя	Колл. лист	№ докум.	Дата	Статус
Разработчик	Гурьева	25.11.24		Этап: Лист Листов
Проверил	Зюбан	25.11.24		Документация по планировке территории
Ук. отдела	Ермолина	25.11.24		78
Директор	Кочетова	25.11.24		Чертеж материалов по обоснованию проекта межевания территории. Часть 1. Масштаб 1:2000
НКНХ5273-ПМТЗ-0001_1_R.dwg				



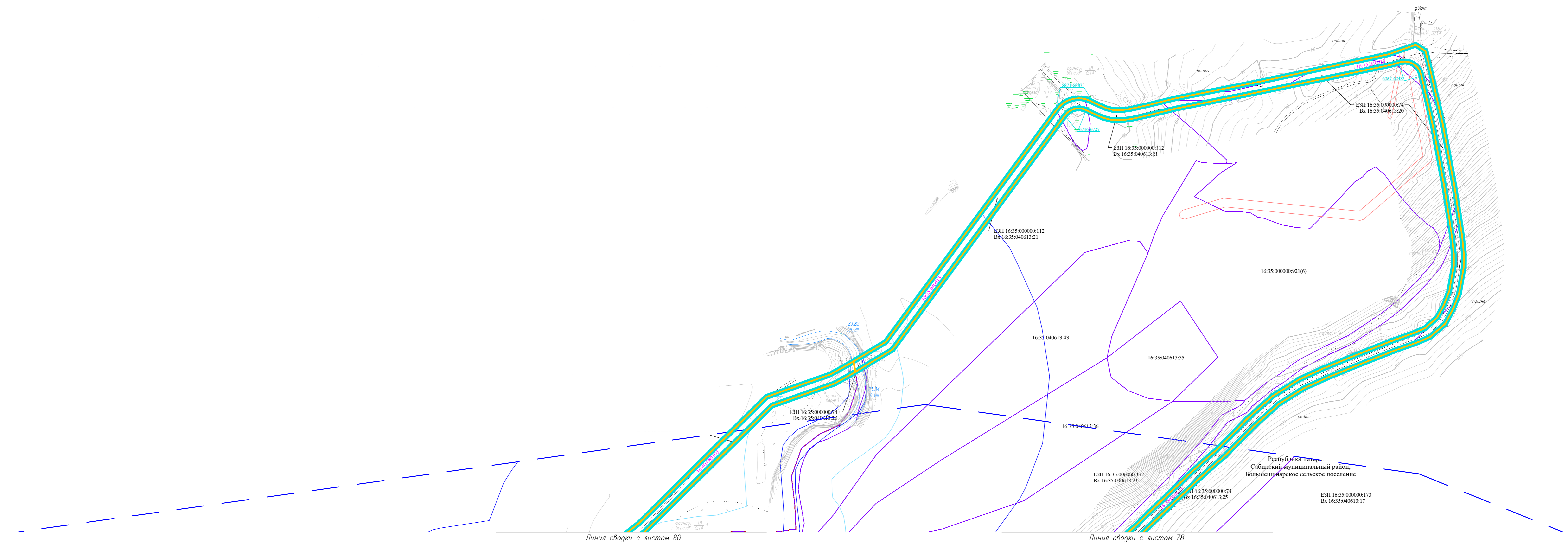
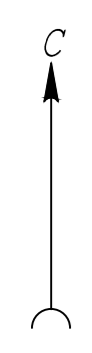

Линия связи с листом 80

Линия связи с листом 78

					НКХ5273-ПМТ3-0001	
					"Реконструкция линейного сооружения - индивидуальный комплекс «Горбальные элеваторы» на участке Лицензия - Казань. Модернизация объектов для транспортировки, оптимизация с учетом дополнительных объемов от 25-400"	
Имя	Кол. листов	К. дата	Подпись	Дата	Документация по	
Разработчик	Гурьева			25.11.24	планировке территории	
Проверил	Зюбан			25.11.24	79	
Уч. отдела	Ермолина			25.11.24	Лист 1	
					Чертеж материалов по	
					обоснованию проекта межевания территории. Часть 1.	
					Масштаб 1:2000	
Директор	Кочетов			25.11.24	ГЕО СЕРВИС	
НКХ5273-ПМТ3-0001_1_R.dwg						

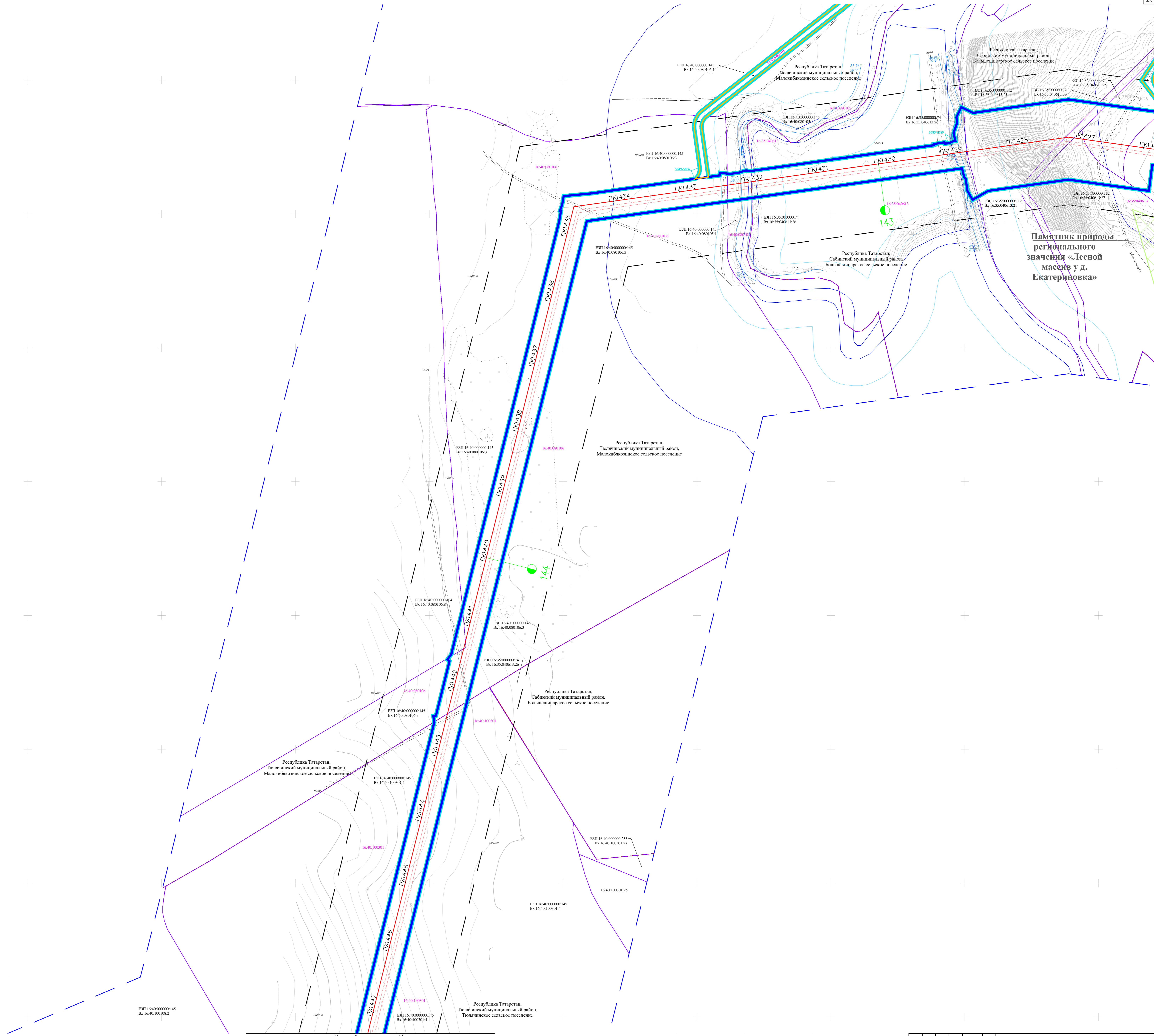
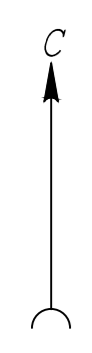

Памятник природы
регионального
значения «Лесной
массив у д.
Екатериновка»

Линия обводки с листом 81

НКНХ5273-ПМТ3-0001				
"Реконструкция линейного сооружения - инженерный комплекс «Пробирные аппараторы» на участке Лиственкино - Казань. Модернизация объектов для транспортировки отходов с учетом дополнительных объемов от 30-400"				
Имя	Колл.	Лист	Дата	Статус
Разработчик	Гурьева	25.11.24		Этап
Проверил	Зюбан	25.11.24		Лист
Ук. отдела	Ермолина	25.11.24		Лист
Директор	Кочетов	25.11.24		Лист
Документация по планировке территории				80
Чертеж материалов по обоснованию проекта межевания территории. Часть 1.				80
Масштаб 1:2000				
ГЕО СЕРВИС				

Лист № 0001
Листов в целом
Всего листов